

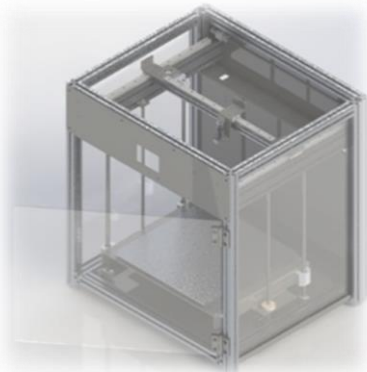

# 3-D Universe<sup>®</sup> by Schubert

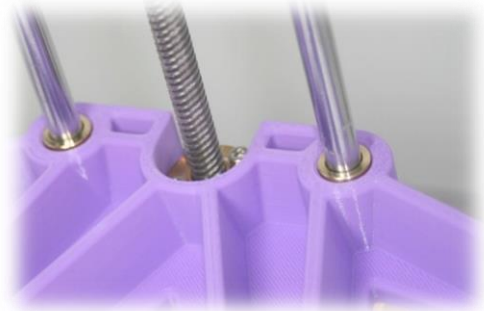
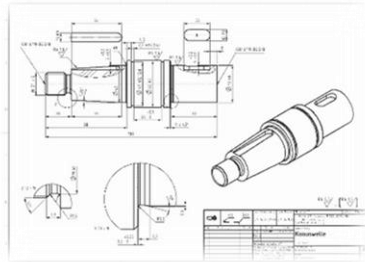
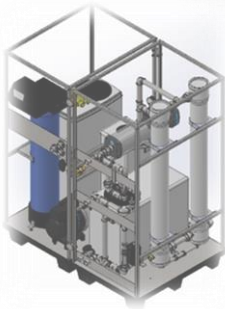
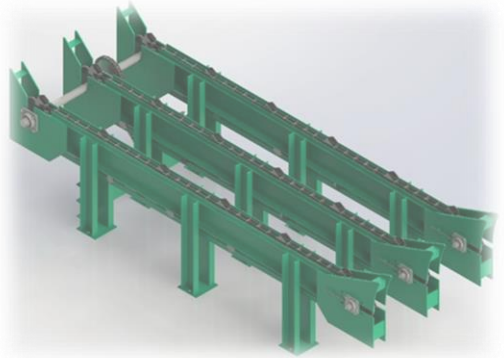

*„Ihr Konstruktionsdienstleister aus  
der Region!“*

Mit unserer Broschüre möchten wir Ihnen einen kurzen Einblick über unsere Firma und unsere Dienstleistung geben. Wir sind uns sicher, dass Sie von uns profitieren und wir Ihr Projekt zu Ihrer vollsten Zufriedenheit zum Abschluss bringen. Auf den folgenden Seiten finden Sie detaillierten Einblicke und Bilder von vergangenen Projekten und Aufgaben rund um den Maschinenbau sowie dem 3-D Druck.



### **Infobox Erfahrungen im:**

- Maschinenbau
- Sondermaschinenbau
- Vorrichtungen
- Reinigungsmaschinen
- Formenbau
- Handarbeitsplätze

### **3-D Universe auf einem Blick:**

- Gegründet 2014 in Illertissen (freiberuflich)  
seit 2018 (gewerblich)
- Inhaber: Nicolai Schubert
- Onlineshop für 3-D Druck-Zubehör (ab März 2020)
- Moderne Ausstattung:

#### **Software:**

- Solidworks 2020
- Microsoft Office
- Freemind
- Gantt Project

#### **Hardware:**

- Leistungsstarke PC's
- Präsentationswerkzeuge
- Doppelte Datensicherung  
(keine Cloud)
- zuverlässige 3-D Drucker auf Basis  
unterschiedliche Verfahren

*Sie suchen für ein technisches Problem eine Lösung? Ihnen fehlt Kapazität, um die neuen Produktideen serienreif zu bekommen? Oder schlicht und ergreifend, aufgrund von Krankheit oder Kündigung fehlen Ihnen entscheidende Leistungsträger, um das Tagesgeschäft zu meistern? Sie wollen den 3-D Druck in Ihrem Unternehmen wirtschaftlich einsetzen?*

### Unsere Leistungen:

Wir unterstützen Sie mit technischen Lösungen, Innovationen sowie Manpower in der Konstruktion. Ganz gleich ob im klassischen Maschinenbau, Sondermaschinenbau oder in der Produktentwicklung. Unser Know-how ist breit gefächert und steht Ihnen jederzeit zur Verfügung.

In den Additiven Fertigungsverfahren können wir nicht nur Lieferant sondern auch Berater sein, und gemeinsam mit Ihnen Lösungen erarbeiten um den 3-D Druck effizient, zuverlässig und wirtschaftlich nutzen zu können.

Sprechen Sie uns mit Ihrem Problem an und wir unterbreiten Ihnen ein Angebot, mit dem Sie schnell ihr Ziel erreichen können!

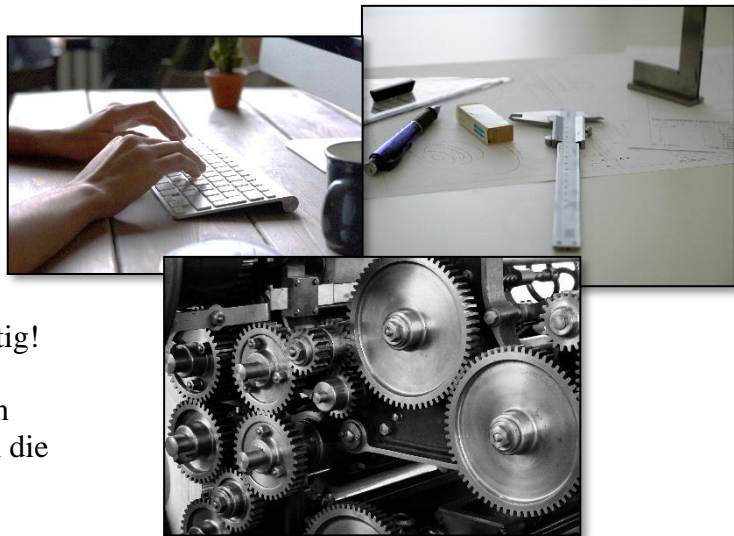

Dann sind Sie bei uns genau richtig! Wir sind Ihr regionaler Konstruktionsdienstleister für den Maschinenbau mit Anbindung an die Additiven Fertigungsverfahren.

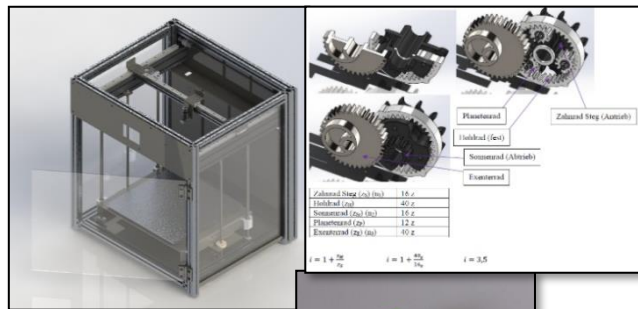

**Wir sind zertifizierter Anwendungspartner von Dassault Systems dem Hersteller von Solidworks®.**

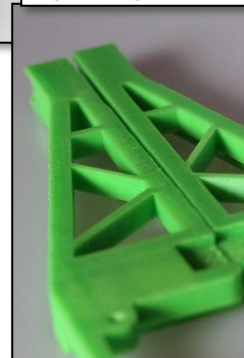

## Konstruktion

Im Laufe der Jahre konnten wir schon viele und auch etablierte Unternehmen aus der Region mit unserem Know-how und unseren Ideen unter die Arme greifen. Die Aufgabengebiete waren vielfältig und in den unterschiedlichsten Bereichen verstreut. Von Blechkonstruktionen für Unterhaltungselektronik, Förderanlagen von Stückgut, Sondermaschinen und -anlagen zum Prüfen von Bauteilen, Reinigungsmaschinen in der Hochdrucktechnik sowie eine Handvoll Innovationen und Ideen die unseren Kunden einen enormen Vorteil verschaffte.

Doch nicht nur in der Konstruktion konnten wir uns einen Namen machen. Viele Kunden schätzen auch unsere gesamte Projektierung von der Idee bis hin zu allen wichtigen und normgerechten Unterlagen für die Dokumentation.

Uns sind Transparenz, kurze Wege, Wirtschaftlichkeit und Zuverlässigkeit sehr wichtig - das Wissen unsere Kunden zu schätzen!

Sprechen Sie uns mit Ihrem Projekt oder Problem an und wir arbeiten Ihnen ein unverbindliches Angebot aus!

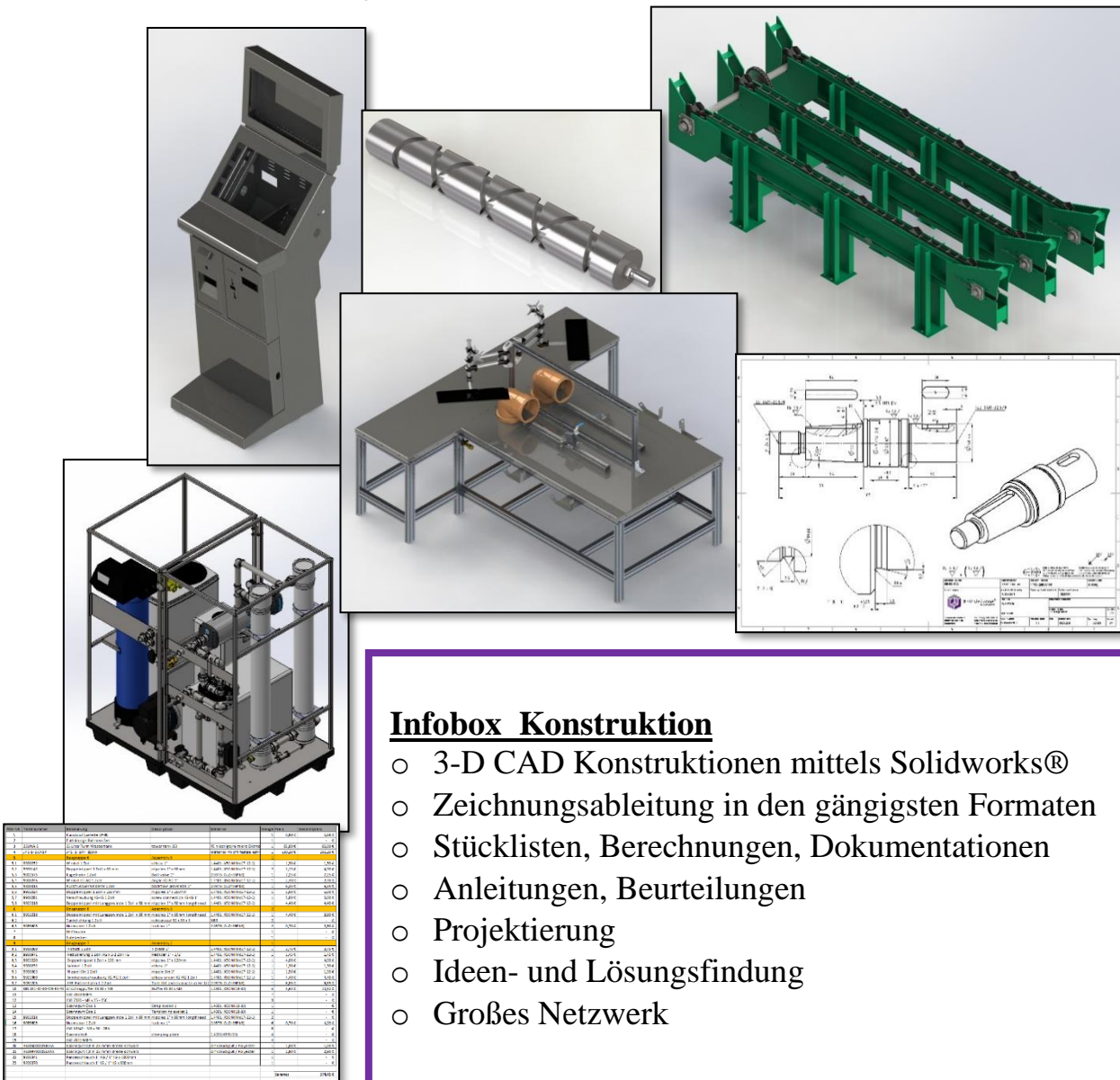

### Infobox Konstruktion

- 3-D CAD Konstruktionen mittels Solidworks®
- Zeichnungsableitung in den gängigsten Formaten
- Stücklisten, Berechnungen, Dokumentationen
- Anleitungen, Beurteilungen
- Projektierung
- Ideen- und Lösungsfindung
- Großes Netzwerk



## Additive Manufacturing

Vor fast 10 Jahren begann unsere Reise in die Welt des 3-D Drucks. Es ist ein faszinierendes, aber zeitintensives Spektakel, einem Drucker zuzuschauen wie er Schicht für Schicht die Objekte aufbaut. Damals noch eine Sensation, heute Stand der Technik und das Aushängeschild einer innovativen Firma.

Viele verbinden den 3-D Druck für das Prototyping, doch er kann mehr, viel mehr. Das meiste Potential liegt im Detail und vor allem in der Anwendung.

Wir sind überzeugt, dass jede Firma, ganz gleich welcher Branche, den 3-D Druck effizient und wirtschaftlich nutzen kann. Es sind vor allem Erfahrungen und Kundenstimmen, die diese Meinung bekräftigen. Das glauben Sie nicht?

Lassen Sie uns doch gemeinsam Ihren Weg in die Additive Fertigung gehen!

Mit Ihnen, analysieren wir welche Möglichkeiten, Verfahren, Materialien und Schulungen Sie benötigen, um weiterhin die Nase vorn zu haben. Über unseren Onlineshop oder unseren Partner, bieten wir alles an was Sie benötigen!

Doch auch die Fertigung ist unsere Stärke! Auf Wunsch konstruieren wir druckfähige CAD Modelle oder liefern einbaufertige Bauteile in den unterschiedlichsten Materialien.

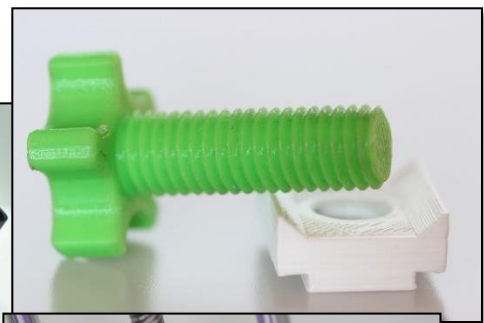

### Infobox 3-D Druck

- Beratung für die Einführung von Additive Manufacturing
- Schulungen in den Bereichen des Additive Manufacturing
- Onlineshop für 3-D Druck Zubehör
- Druckservice in den Verfahren FDM/DLP



**3-D Universe**<sup>®</sup>  
by Schubert



Inhaber: Nicolai Schubert

Zwischen den Bächen 3  
89269 Vöhringen

Phone: +49 (0) 7306 / 9531123

Email: [info@3-d-universe.de](mailto:info@3-d-universe.de)

Web: [www.3-d-universe.de](http://www.3-d-universe.de)